

熱サニマケズ。

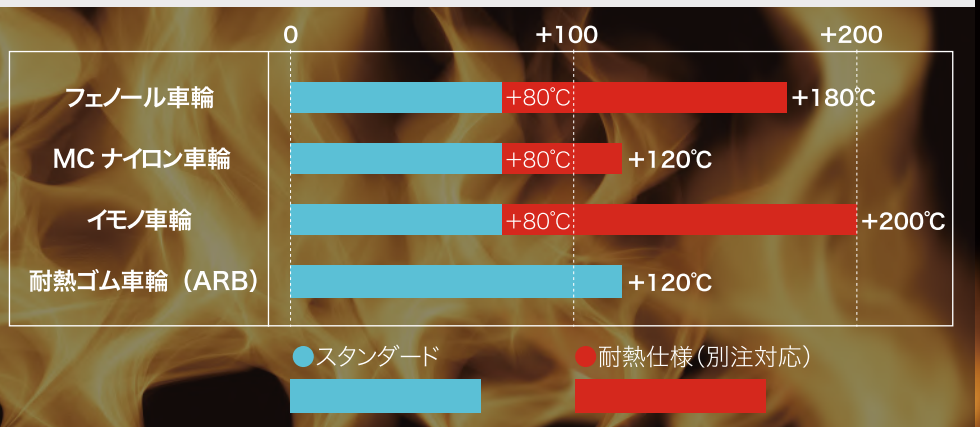

耐熱 使用温度範囲（車輪材質一般特性表）



耐熱仕様

キャスターあるいは車輪のみを高温環境下で使用する場合には、耐熱仕様への仕様変更が必要です。さらに、最高温度や乾熱・湿熱などの条件によって、それぞれの環境に適した仕様があります。詳しくは各セールスブランチへお問い合わせください。

● 耐熱仕様の場合に変更が必要な箇所

■キャスターの場合

- ① ブッシュ (フェノール車・イモノ車)
- ② 軸受部グリス
- ③ 旋回部グリス / 旋回部シール (一部製品)
- ④ ストッパーパッド (一部のストッパー付キャスターの場合のみ)

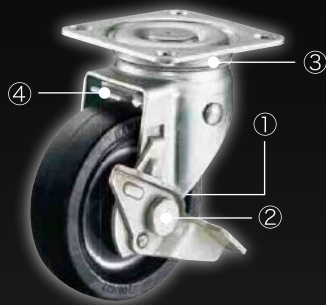

■車輪のみの場合

- ① ブッシュ (フェノール車・イモノ車)
- ② 軸受部グリス

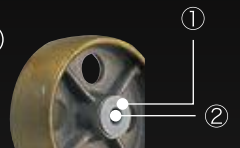

イモノ車

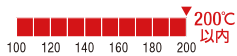

耐熱・耐寒性能や耐荷重性に優れた素材です。超重量物の運搬に活躍します。

使用可能環境 乾燥 湿熱 高圧

フェノール車



一般にベークライトと呼ばれる素材です。耐熱性能が高く、高温で乾燥した環境(乾熱)に使用できます。(注) 湿熱環境には適しません。

使用可能環境 乾燥

MCナイロン車

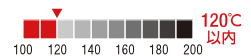

金属に代わる高性能プラスチック素材です。耐熱性に優れ、乾熱・湿熱を問わず使用できます。

使用可能環境 乾燥 湿熱 高圧

耐熱特殊ゴム車 ARB

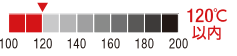

一般にニトリルゴムと呼ばれる素材です。耐熱性に優れ、乾熱・湿熱を問わず使用できます。

使用可能環境 乾燥 湿熱



乾燥 乾燥炉やオーブン等の環境で発生する乾燥した熱のことを表します。



湿熱 殺菌・滅菌処理などの環境で発生する蒸気等の湿った熱のことを表します。



高圧 オートクレーブなどの高圧力環境のことを表します。

寒サニマケズ。

耐寒 使用温度範囲（車輪材質一般特性表）



| | 0 | +100 |
|--------------|-------|--------|
| ゴム車輪 | -40°C | +80°C |
| ナイロン車輪 | -40°C | +70°C |
| 熱硬化性ウレタン車輪 | -20°C | +85°C |
| 熱可塑性ウレタン車輪 | -40°C | +80°C |
| フェノール車輪 | -40°C | +80°C |
| MC ナイロン車輪 | -40°C | +80°C |
| イモノ車輪 | -40°C | +80°C |
| 耐熱ゴム車輪 (ARB) | -40°C | +120°C |

● 耐寒仕様（別注対応） ● スタンダード

耐寒仕様

キャスターあるいは車輪のみを低温環境下で使用する場合には、耐寒仕様への仕様変更が必要です。さらに、低温環境下に適した使い方が必要となります。詳しくは各セールスブランチへお問い合わせください。

● 耐寒仕様の場合に
変更が必要な箇所

■ キャスターの場合
① 軸受部グリス
② 旋回部グリス



■ 車輪のみの場合
① 軸受部グリス

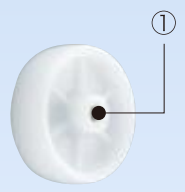

結露にご注意ください

○ 低温環境から出た後は十分に乾燥させてください。

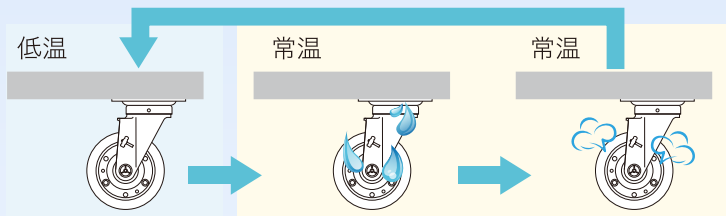

✗ 低温環境から出た後、十分に乾燥させず結露したまま再び低温環境でお使いになると、結露した水滴が凍結し、旋回不良や車輪の回転不良を引き起こす場合があります。



※仕様とは無関係に、低温環境においては物性が低下し、破損・欠損等が生じやすくなります。あらかじめご了承ください。

株式会社 ハンマーキャスターセールス

東京支店

〒105-0004 東京都港区新橋6-5-4
TEL 03-3434-2941 FAX 03-3434-2615

大阪支店

〒577-0023 大阪府東大阪市荒本1-2-6
TEL 06-4306-3591 FAX 06-4306-3473

静岡営業所

〒422-8036 静岡県静岡市駿河区敷地1-3-22
TEL 054-237-5409 FAX 054-237-0756

岡山営業所

〒700-0922 岡山県岡山市北区東古松南町7-23
TEL 086-226-2660 FAX 086-226-2664

名古屋支店

〒462-0038 愛知県名古屋市中区稚児宮通1-45
TEL 052-915-1020 FAX 052-911-0420

広島支店

〒733-0842 広島県広島市西区井口5-20-2
TEL 082-277-2935 FAX 082-277-2936

金沢営業所

〒921-8001 石川県金沢市高島3-15
TEL 076-292-0315 FAX 076-292-0313

福岡支店

〒812-0006 福岡県福岡市博多区上牟田1-26-16
TEL 092-472-5655 FAX 092-474-2736